

# Wartungsanleitung

## **SMALL CUP**

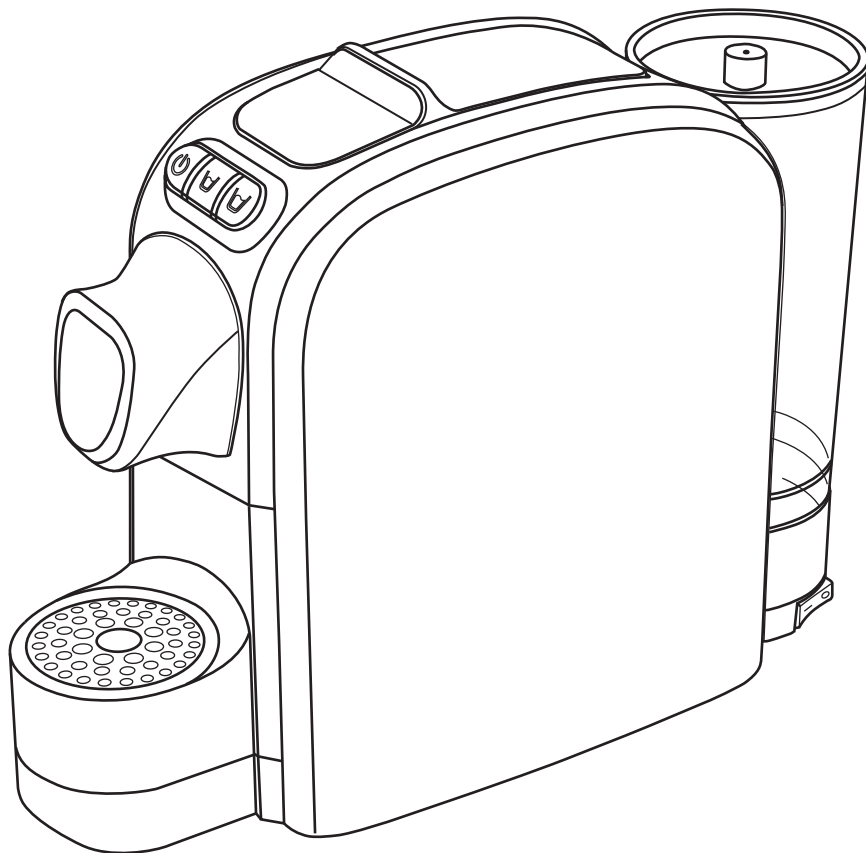

Tuttocialde.it

# Inhaltsverzeichnis:

|  |    |
|--|----|
| Sicherheitsmaßnahmen .....             | 4  |
| Allgemeine Hinweise .....              | 4  |
| Erste Inbetriebnahme .....             | 5  |
| Kaffeezubereitung .....                | 6  |
| Einstellung der Kaffeemenge .....      | 6  |
| Einstellung der Kaffeetemperatur ..... | 7  |
| Einstellungen zur Inbetriebnahme ..... | 8  |
| Entkalkung der Maschine .....          | 8  |
| Filter zur Wasserenthärtung .....      | 8  |
| Störungssuche und -beseitigung .....   | 9  |
| Technische Daten .....                 | 10 |
| Entsorgung .....                       | 10 |
| Garantie .....                         | 10 |
| Service-Center .....                   | 11 |



Bild A



Bild B

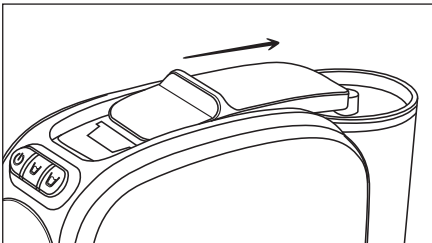
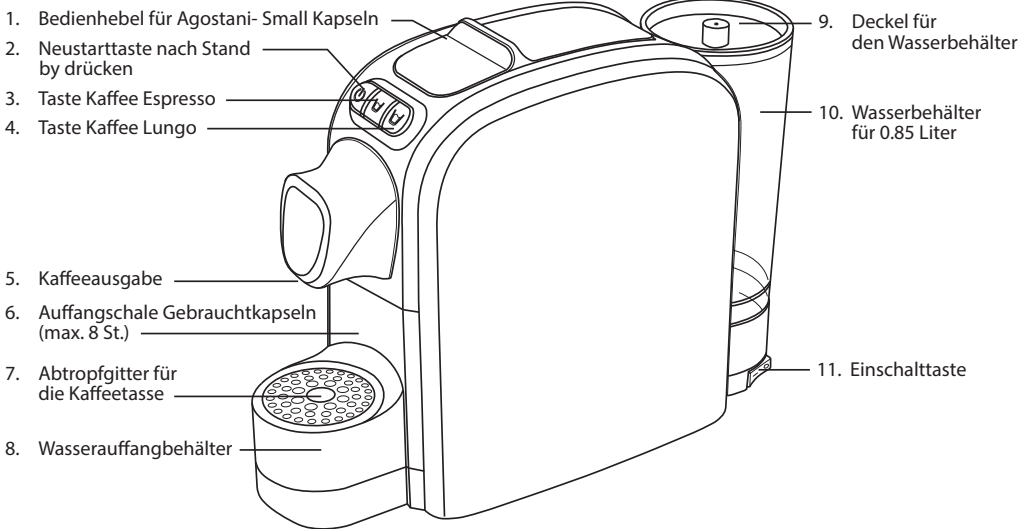

Bild C

## Abtropfgitter für die Kaffeetasse- höhenverstellbar

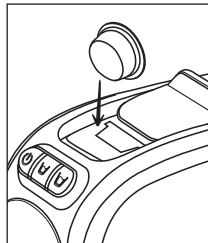



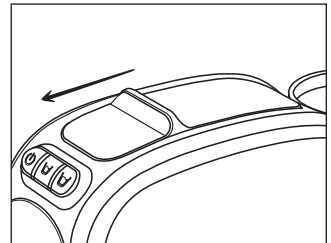
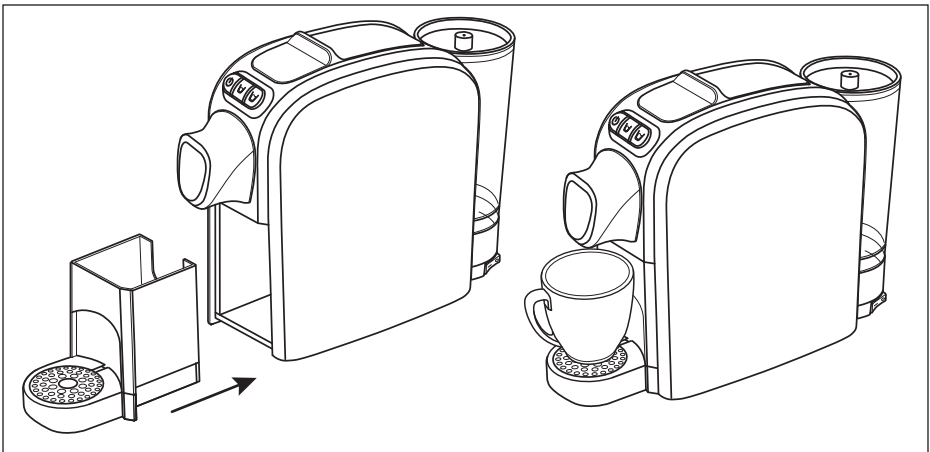
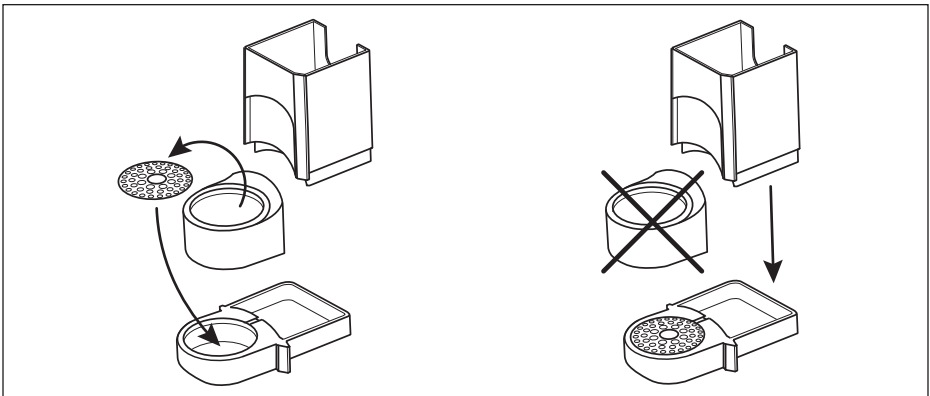
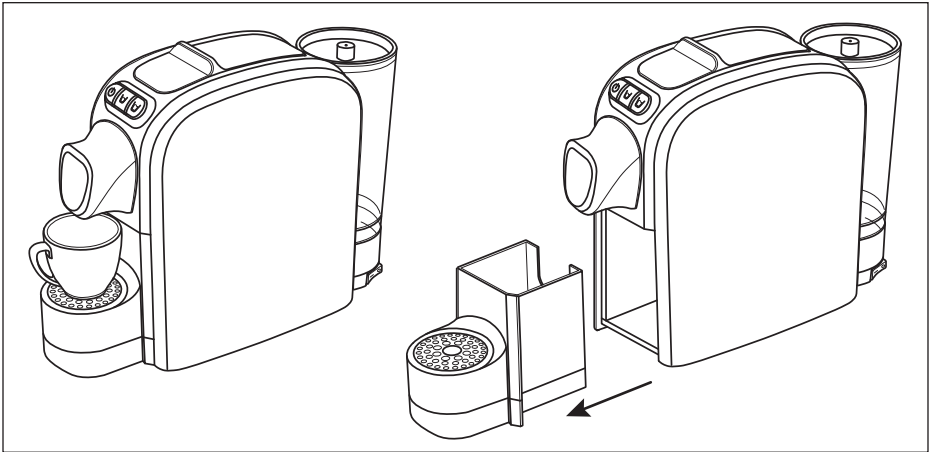

## Sicherheitsmaßnahmen

- Schließen Sie das Gerät nur an geeignete, geerdete Netzanschlüsse an. Bei Einsatz eines nicht fachgerechten Anschlusses erlischt die Garantie.
- Das Kabel nicht an scharfen Kanten vorbeiführen.
- Installieren Sie das Gerät fern von Wärmequellen.
- Benutzen Sie das Gerät nicht, wenn es durch einen Schlag beschädigt wurde.
- Öffnen Sie das Gerät nicht, es besteht Stromschlaggefahr.
- Stecken Sie keine Gegenstände in die Öffnungen des Geräts. Es besteht Brand- und Stromschlaggefahr.
- Benutzen Sie das Gerät nicht, wenn der Wassertank nicht gefüllt ist.
- Dieses Gerät verwendet NUR Agostani- Small Kapseln.
- Bitte bewahren Sie diese Gebrauchsanweisungen auf.







## Allgemeine Angaben

1. Einführungshebel für die Agostani-Small Kapseln.
2. Neustarttaste nach Stand by drücken.
3. Taste Kaffee Espresso.
4. Taste Kaffee Lungo.
5. Kaffeeausgabe.
6. Auffangschale Gebrauchtkapseln (max. 8 St.).
7. Abtropfgitter für die Kaffeetasse.
8. Wasserauffangbehälter.
9. Deckel für den Wasserbehälter.
10. Wasserbehälter für 0.85 Liter.
11. Einschalttaste.

# Erste Inbetriebnahme







1. Stellen Sie das Gerät auf eine ebene, stabile Fläche, nicht in die Nähe von Wasser- und Wärmequellen.
2. Entfernen Sie die Kunststoffolie vom Abtropfgitter.
3. Der Wassertank muss aus der Maschine entfernt, ausgespült und mit Trinkwasser gefüllt werden.
4. Schalten Sie das Gerät mit der Taste 11 ein.
5. Wenn alle 3 Tasten    konstant blau aufleuchten, ist das Gerät betriebsbereit.
6. Drücken Sie die Taste 4 für die Kaffee Lungo Ausgabe, ohne jedoch eine Kapsel einzulegen: nun kommt heißes Wasser aus der Kaffeeausgabe 5.
7. Wenn kein Wasser austritt, wiederholen Sie bitte noch einmal diesen Vorgang: Punkt 6.
8. Öffnen Sie den Einführhebel 1 für die Kapseln (Abbildung A).
9. Benutzen Sie nur Agostani-Small Kapseln (Bild B).
10. Schließen Sie den Hebel 1 (Bild C).
11. Drücken Sie die Taste für die Kaffeeausgabe 3  oder 4 
12. Wenn die Kaffeeausgabe beendet ist, öffnen und schließen Sie den Hebel 1, so dass die Kapsel in den dafür vorgesehenen Spezialbehälter 6 ausgeworfen werden kann.
13. Nach 25 Minuten Inaktivität schaltet das Gerät automatisch auf den Energiesparmodus (Stand-by) um. Wird das Gerät über einen längeren Zeitraum nicht benutzt, schalten Sie es mit der Abschalttaste 11 ganz aus.

# Kaffe Zubereitung









1. Drücken Sie die Taste 2  Stand by: die Kontrolllampchen leuchten auf.
2. Wenn alle Tasten kontinuierlich blau aufleuchten    ist die Temperatur hochgeladen und das Gerät einsatzbereit.
3. Öffnen Sie nun Hebel 1 (Bild A) und legen die Kapsel ein.
4. Benutzen Sie ausschließlich Agostani-Small Kapseln (Bild B).
5. Schließen Sie den Hebel 1 (Bild C).
6. Drücken Sie nun die Taste 3  für die Kaffeeausgabe oder 4 .
7. Wenn die Kaffeeausgabe abgeschlossen ist, öffnen und schließen Sie den Hebel 1, so dass die Kapsel in den dafür vorgesehenen Spezialbehälter 6 ausgeworfen werden kann.

Anmerkung: Nach 25 Minuten Inaktivität schaltet das Gerät automatisch auf den Energiesparmodus (Stand-by) um.

## Einstellung der Kaffeemenge

1. Beenden Sie den Standby-Modus durch Drücken der Taste 2 .
2. Wenn alle Tasten kontinuierlich blau aufleuchten    ist die Temperatur hochgeladen und das Gerät einsatzbereit.
3. Öffnen Sie den Kapsel-Einführhebel 1 (Bild A).
4. Setzen Sie nur Agostani Small-Kapseln ein (Bild B).
5. Schließen Sie den Hebel 1 (Bild C).
6. Halten Sie die Taste gedrückt, die Sie einstellen möchten: 3  oder 4 .
7. Nach ca. 5 Sekunden wird die Gerätepumpe aktiviert: Halten Sie die Taste weiterhin gedrückt.
8. Lassen Sie die Taste los, wenn die gewünschte Kaffeemenge erreicht ist.

# Einstellung der Kaffeetemperatur

1. Beenden Sie den Standby-Modus durch Drücken der Taste 2 
2. Wenn alle 3 Tasten    konstant BLAU leuchten, drücken und halten Sie die Taste 2 (Standby)  für 5 Sekunden bis es ROT wird.
3. Die werkseitig eingestellte Temperatur beträgt 88°C.
4. Um die Temperatur auf 90°C zu erhöhen, halten Sie die Taste 4 (Kaffee Lungo)  5 Sekunden lang gedrückt, bis sie 1-mal ROT blinkt.
5. Um die Temperatur um weitere 2°C zu erhöhen, halten Sie die Taste 4 (Kaffee Lungo)  für weitere 5 Sekunden, bis sie 2-mal ROT blinkt.
6. Um die Temperatur auf 86°C zu senken, drücken und halten Sie die Taste 3 (Kaffee Espresso)  für 5 Sekunden, bis sie 2-mal ROT blinkt.
7. Um die Temperatur um weitere 2°C zu reduzieren, drücken Sie noch einmal die Taste 3 (Kaffee Espresso)  für 5 Sekunden, bis sie 1x ROT blinkt.



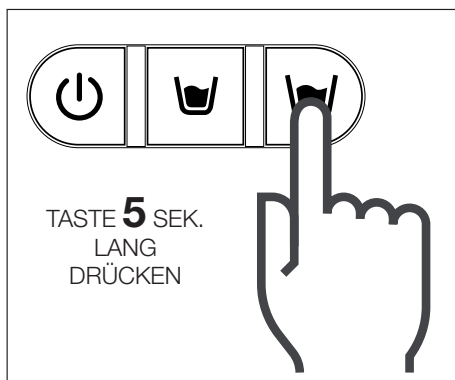



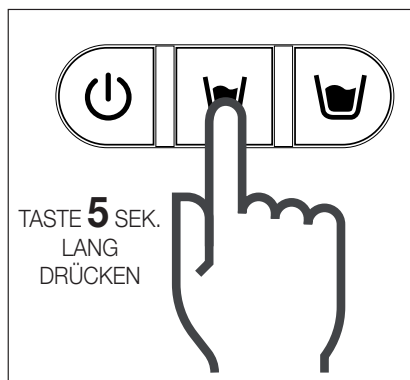

## KAFFEETEMPERATUR ERHÖHEN



## KAFFEETEMPERATUR SENKEN



## Einstellung zur Inbetriebnahme (Temperaturen und Dosierungen)

1. Drücken Sie Taste 2 , um den Standby-Modus zu beenden.
2. Bitte warten, bis die 3 Leuchtanzeigen    der Tasten konstant BLAU aufleuchten, dann drücken Sie gleichzeitig für 10 Sekunden die Tasten 3 (Espresso)  und 4 (Kaffee Lungo) .
3. Die Tasten 3  und 4  blinken dann dreimal BLAU, um zu signalisieren, dass die Einstellung zur Inbetriebnahme abgeschlossen ist.

## Entkalkung der Maschine

1. Verwenden Sie nur Entkalkungsmittel, speziell für Kaffeemaschinen geeignet.
2. Wir empfehlen, das Gerät einmal im Monat zu entkalken, um Kalkablagerungen zu vermeiden.
3. Lösen Sie den Inhalt des Entkalkungsbeutels im Wassertank auf.
4. Entleeren Sie den gesamten Wassertank, ohne jedoch eine Kaffeekapsel einzulegen.
5. Spülen Sie den Wassertank gründlich aus und füllen Sie ihn mit sauberem Trinkwasser.
6. Entleeren Sie den gesamten Wassertank, indem Sie das gesamte Trinkwasser durchlaufen lassen, ohne jedoch eine Kaffeekapsel einzulegen.

## Filter für Wasserenthärter

Um das Gerät zu schonen, empfehlen wir die Verwendung eines Universal-Wasserenthärtungsfilters im Wassertank. So kann auch der Geschmack des Kaffees verbessert werden.



# Störungssuche und -beseitigung

|   |   |
|---|---|
| Das Gerät geht nicht an                         | Überprüfen Sie das Netzkabel und dass der Stecker korrekt eingeführt wurde und dass in der Steckdose eine Betriebsspannung vorliegt.  |
|   | Überprüfen Sie den Hauptschalter (Taste 11)   |
| Der Kaffee läuft nicht durch                    | Überprüfen Sie, ob der Wasserbehälter voll und in der richtigen Position eingerastet ist (Behälter öffnen und erneut schließen).  |
| Der Kaffee ist nicht heiß genug                 | Die Tassen vorwärmen.   |
|   | Die Kaffeetemperatur neu einstellen, wie in der Gebrauchsanleitung auf Seite 7 angegeben.   |
|   | Maschine entkalken, wie in der Gebrauchsanleitung auf Seite 8 angegeben.  |
| Die Kaffeemaschinentüre lässt sich nicht öffnen | Maschine abschalten und ein paar Minuten warten: durch das Abkühlen nimmt der Druck ab. Danach können Sie anschließend gleich noch einmal probieren, die Maschine zu öffnen.      |
| Die Maschine ist zu laut                        | Überprüfen Sie, ob der Wasserbehälter voll und in der richtigen Position eingerastet ist (Behälter öffnen und erneut schließen).  |
| Die Maschine geht von selbst aus                | Um Energie zu sparen geht die Maschine nach 25 Minuten Inaktivität von selbst aus.  |
| Alle Kontrolllampen leuchten gleichzeitig auf   | Maschine abschalten und nach 1 Minute erneut einschalten.   |
| Eingeklemmte Kapseln                            | Maschine abschalten und den Behälter der gebrauchten Kaffeekapseln leeren. Erneut Kaffeemaschinentüre öffnen und schließen.   |
|   | Sollte das Problem weiterhin bestehen, wenden Sie sich bitte direkt an das Service-Center von Agostani srl unter der Telefonnummer 0341/530409 oder per WhatsApp unter 3456210066 |
| Wenn sich Kaffeesatz bildet                     | Vergewissern Sie sich bitte, dass Sie ausschließlich Agostani-Small Kapseln verwendet haben: diese Maschine ist nicht mit anderen Kapselformaten kompatibel.                      |

## Technische Daten

|                                      |  |
|--------------------------------------|--|
| Modell                               | Small Cup                                |
| Abmaße                               | Länge 140mm<br>Tiefe 370mm<br>Höhe 288mm |
| Gewicht                              | 3.3 kg                                   |
| Fassungsvermögen des Wasserbehälters | 0,85 Liter                               |
| Pumpendruck                          | 19 Bar                                   |
| Betriebsspannung                     | 220-240V/50Hz                            |
| Leistung                             | 1100 Watt                                |
| Automatische Abschaltung             | Nach 25 Minuten                          |

## Entsorgung

Das Gerät wurde aus hochwertigen Materialien angefertigt, die wiederverwendet oder recycelt werden können. Entsorgen Sie das Gerät bitte in einer geeigneten Sammelstelle; die örtlichen Behörden geben dazu entsprechende Auskünfte.

## Garantie

Agostani srl gewährt für dieses Produkt ab Verkaufsdatum zwei Jahre Garantie zu eventuellen Fabrikations- oder Materialdefekten. Während dieses Zeitraums (gesetzliche Garantiezeit) repariert und ersetzt Agostani srl das Gerät unentgeltlich nach eigenem Ermessen, falls ein Defekt ermittelt werden konnte.

Die Produkte, die ersetzt werden oder die reparierten Einzelkomponenten werden noch für die nicht abgelaufenen Originalgarantie oder für die nächsten sechs Monate garantiert, je nachdem, welcher Zeitraum länger ist.

In dem Umfang und innerhalb der Bedingungen des geltenden

Rechts gilt diese Garantie nicht für Defekte, die durch Beschädigung, Missbrauch, unsachgemäße Wartung oder normalen Verschleiß verursacht wurden.

Die Garantiebedingungen schließen die auf den Verkauf angewandten Bestimmungen des geltenden Rechts des Produkts an den Verbraucher nicht aus, noch reduzieren oder modifizieren sie dieselben.

Wenn Sie der Ansicht sind, dass das Produkt defekt ist, wenden Sie sich bitte direkt an das Service-Center von Agostani srl unter der Telefonnummer 0341/530409 oder per E-Mail an [info@tuttocialde.it](mailto:info@tuttocialde.it).

## **Service-Center**

Zu Informationen bezüglich des Service Centers wenden Sie sich bitte direkt an Agostani srl unter der Telefonnummer 0341/530409 oder per E-Mail an [info@tuttocialde.it](mailto:info@tuttocialde.it).



Tuttocialde.it

Vertriebsfirma: **AGOSTANI SRL**

Viale Lombardia, 4/1 - 23847 Molteno (Lecco)

Tel. 0341 530409

info@tuttocialde.it